



***DUCATO***

ŠASIJA S KABINO

CENIK VOZIL, OPREMA IN TEHNIČNI PODATKI

JANUAR 2021



**PROFESSIONAL**

# CENIK VOZIL

## DUCATO ŠASIJA S KABINO - LIGHT

koda za naročanje	največja skupna masa (NSM)		motor	medosna razdalja (mm)	dolžina / oznaka			višina strehe / oznaka	nosilnost (kg) *	cena vozila (z DDV) base (SI19)	cena vozila (z DDV) Pack 1 (S9P1)	cena vozila (z DDV) Pack 2 (S9P2)	cena vozila (z DDV) Pack Tech (S9P3)
	35L	3.500			2.3 Multijet 140	4.035	DOLG						
290.BC5.7	35L	3.500	2.3 Multijet 140	4.035	DOLG	PL	L3	H1	1.515	25.980,00	28.280,00	28.680,00	29.330,00
290.CC5.7	35L	3.500	2.3 Multijet 140	4.035+pr.	PODALIŠAN	PXL	L4	H1	1.400	25.980,00	28.280,00	28.680,00	29.330,00
290.CC6.7	35L	3.500	2.3 Multijet 160	4.035+pr.	PODALIŠAN	PXL	L4	H1	1.400	26.760,00	29.060,00	29.460,00	30.110,00

## DUCATO ŠASIJA S KABINO - HEAVY (MAXI)

koda za naročanje	največja skupna masa (NSM)		motor	medosna razdalja (mm)	dolžina / oznaka			višina strehe / oznaka	nosilnost (kg) *	cena vozila (z DDV) base (SI19)	cena vozila (z DDV) Pack 1 (S9P1)	cena vozila (z DDV) Pack 2 (S9P2)	cena vozila (z DDV) Pack Tech (S9P3)
	35H	3.500			2.3 Multijet 140	3.800	SR. DOLG						
295.LC5.7	35H	3.500	2.3 Multijet 140	3.800	SR. DOLG	PML	L2+	H1	1.495	25.460,00	27.760,00	28.160,00	28.810,00
295.LC6.7	35H	3.500	2.3 Multijet 160	3.800	SR. DOLG	PML	L2+	H1	1.495	26.080,00	28.380,00	28.780,00	29.430,00
295.BC5.7	35H	3.500	2.3 Multijet 140	4.035	DOLG	PL	L3	H1	1.475	25.980,00	28.280,00	28.680,00	29.330,00
295.BC6.7	35H	3.500	2.3 Multijet 160	4.035	DOLG	PL	L3	H1	1.475	26.760,00	29.060,00	29.460,00	30.110,00
295.BC7.7	35H	3.500	2.3 Multijet 180	4.035	DOLG	PL	L3	H1	1.475	28.530,00	30.830,00	31.230,00	31.880,00
295.CC5.7	35H	3.500	2.3 Multijet 140	4.035+pr.	PODALIŠAN	PXL	L4	H1	1.440	26.430,00	28.730,00	29.130,00	29.780,00
295.CC6.7	35H	3.500	2.3 Multijet 160	4.035+pr.	PODALIŠAN	PXL	L4	H1	1.440	27.240,00	29.540,00	29.940,00	30.590,00
295.CC7.7	35H	3.500	2.3 Multijet 180	4.035+pr.	PODALIŠAN	PXL	L4	H1	1.440	28.020,00	30.320,00	30.720,00	31.370,00
295.GC6.7	35H	3.500	2.3 Multijet 160	4.035	DOLG	PL	L3	H1	1.975	27.190,00	29.490,00	29.890,00	30.540,00

## DUCATO ŠASIJA Z DVOJNO KABINO - LIGHT IN HEAVY (MAXI)

koda za naročanje	največja skupna masa (NSM)		motor	medosna razdalja (mm)	dolžina / oznaka			višina strehe / oznaka	nosilnost (kg) *	cena vozila (z DDV) base (SI19)	cena vozila (z DDV) Pack 1 (S9P1)	cena vozila (z DDV) Pack 2 (S9P2)	cena vozila (z DDV) Pack Tech (S9P3)
	35L	3.500			2.3 Multijet 140	4.035	DOLG						
290.BD5.7	35L	3.500	2.3 Multijet 140	4.035	DOLG	PL	L3	H1	1.280	26.880,00	29.180,00	29.580,00	30.230,00
295.BD5.7	35H	3.500	2.3 Multijet 140	4.035	DOLG	PL	L3	H1	1.320	27.250,00	29.550,00	29.950,00	30.600,00
295.CD5.7	35H	3.500	2.3 Multijet 140	4.035+pr.	PODALIŠAN	PXL	L4	H1	1.280	27.250,00	29.550,00	29.950,00	30.600,00
295.CD6.7	35H	3.500	2.3 Multijet 160	4.035+pr.	PODALIŠAN	PXL	L4	H1	1.280	27.990,00	30.290,00	30.690,00	31.340,00
295.CD7.7	35H	3.500	2.3 Multijet 180	4.035+pr.	PODALIŠAN	PXL	L4	H1	1.280	29.550,00	31.850,00	32.250,00	32.900,00

### URADNI POPUST (Z DDV):

BASE (SI19): 3.800 EUR

PACK 1 (S9P1): 5.000 EUR

PACK 2 (S9P2): 5.000 EUR

PACK TECH (S9P3): 5.000 EUR

DODATNI POPUSTI V PRIMERU FINANCIRANJA SUMMIT LEASING: 1.000 EUR

\* Nosilnost vozila – predvidena nosilnost vozila, ki vključuje homologacijsko težo voznika 75 kg in dodatno opremo (ki ni vključena v ceno vozila):

- opc. 288 (tovorni keson) +
- opc. 475 (nosilec za lestev in zaščita za zadnje steklo) +
- opc. 742 (zadnja prečka z nosilcem za rezervno kolo in zadnjimi lučmi)

Nosilnost vozila je odvisna od dodatne opreme.

Pridržujemo si pravico, da kadarkoli in brez predhodne najave spremenimo cene, opremo in tehnične podatke. O obvezujočem zadnjem stanju se pozanimajte pri svojem prodajalcu. Cene so v evrih in vsebujejo davek na dodano vrednost ter ne vsebujejo prevozne logističnih storitev. Cenik velja od: Januar 2021.

# DIMENZIJE VOZILA IN TOVORNEGA PROSTORA **DUCATO**

## L1 - ŠASIJA S KABINO

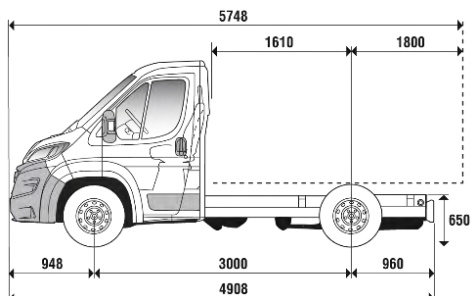

## L1 - ŠASIJA S KABINO IN TOVORNI KESON

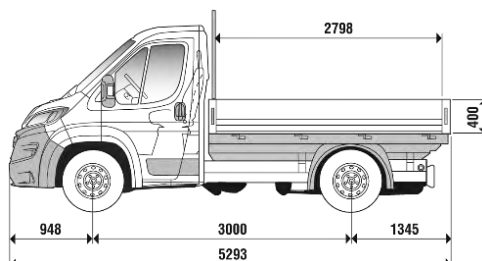

## L2 - ŠASIJA S KABINO

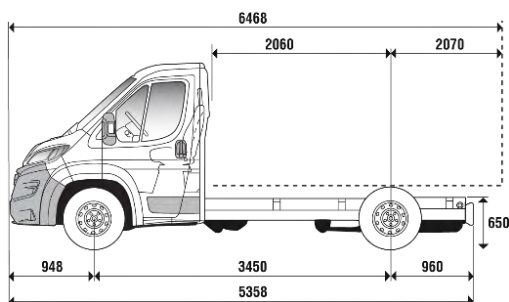

## L2 - ŠASIJA S KABINO IN TOVORNI KESON

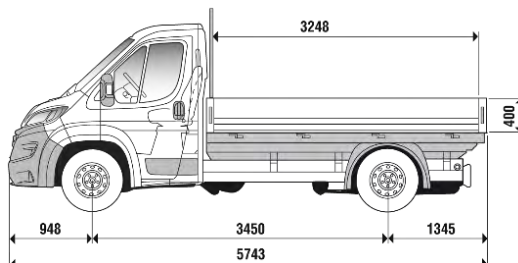

## L2+ - ŠASIJA S KABINO

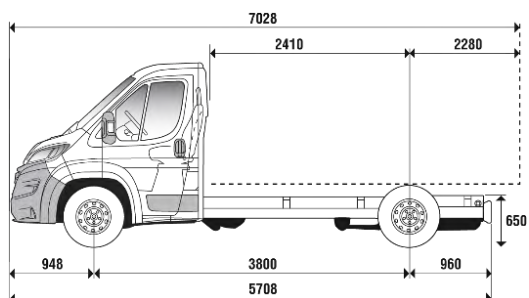

## L2+ - ŠASIJA S KABINO IN TOVORNI KESON

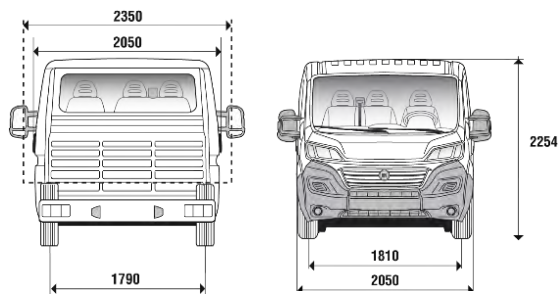
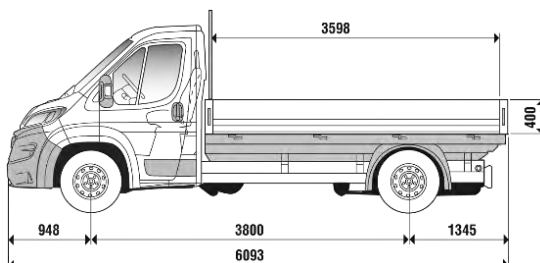

# DIMENZIJE VOZILA IN TOVORNEGA PROSTORA **DUCATO**

## L3 - ŠASIJA S KABINO

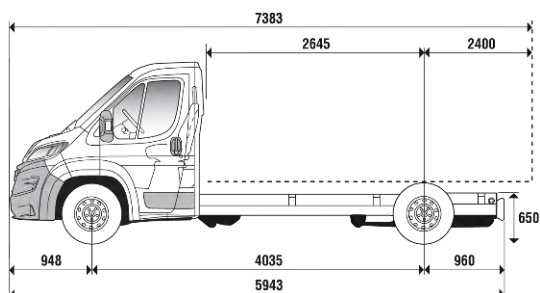

## L4 - ŠASIJA S KABINO IN TOVORNI KESON

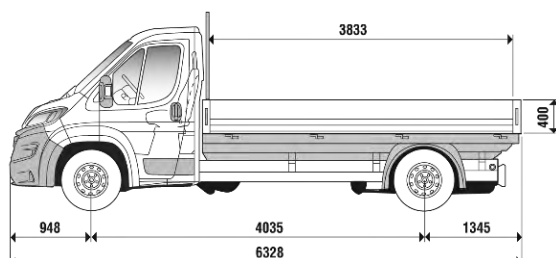

## L4 - ŠASIJA S KABINO

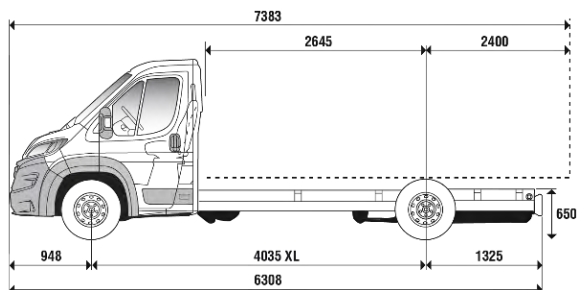

## L4 - ŠASIJA S KABINO IN TOVORNI KESON

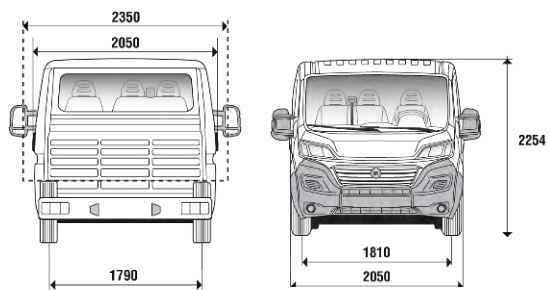
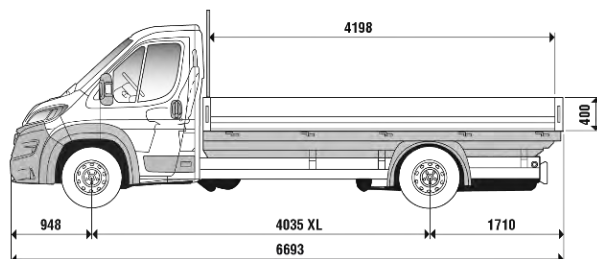

# DIMENZIJE VOZILA IN TOVORNEGA PROSTORA **DUCATO**

## L2 - ŠASIJA Z DVOJNO KABINO

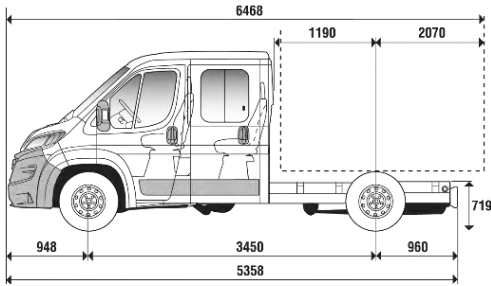

## L2 - ŠASIJA Z DVOJNO KABINO IN TOVORNI KESON

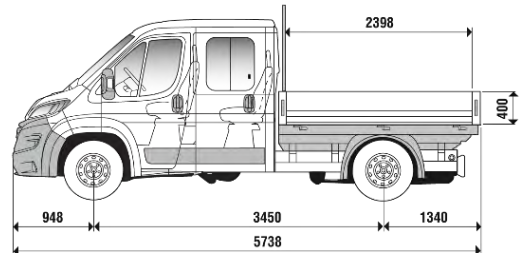

## L3 - ŠASIJA Z DVOJNO KABINO

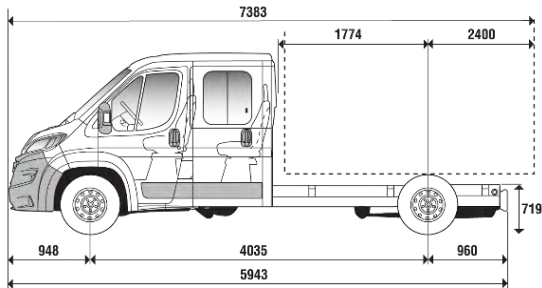

## L3 - ŠASIJA Z DVOJNO KABINO IN TOVORNI KESON

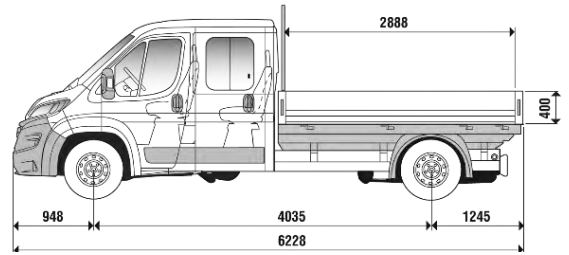

## L4 - ŠASIJA Z DVOJNO KABINO

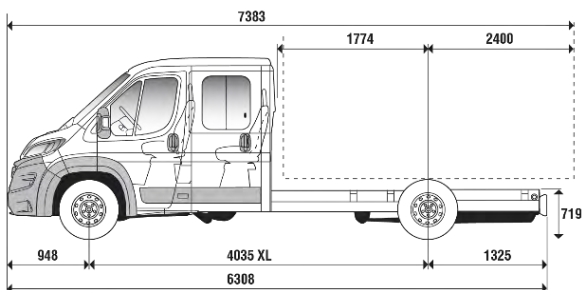



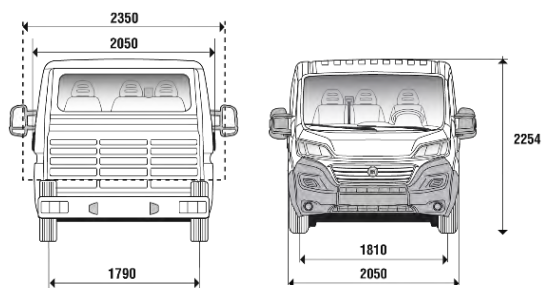
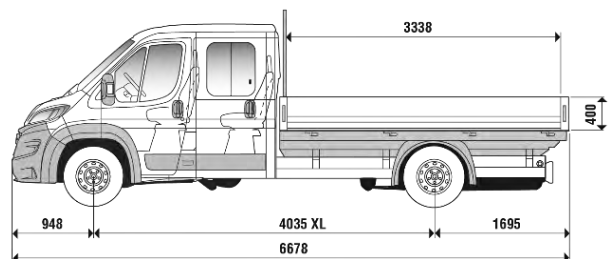





## L4 - ŠASIJA Z DVOJNO KABINO IN TOVORNI KESON



# DIMENZIJE VOZILA IN TOVORNEGA PROSTORA

# DUCATO

## TABELA

	L1	L2	L2+	L3	L4
Medosna razdalja (mm)	3.000	3.450	3.800	4.035	4.035
Površina tovornega prostora	5,7 m <sup>2</sup>	6,6 m <sup>2</sup>	7,3 m <sup>2</sup>	7,8 m <sup>2</sup>	8,5 m <sup>2</sup>
Enojna kabina					
Dolžina (mm)	5.293	5.743	6.093	6.328	6.683
Površina tovornega prostora	-	4,9 m <sup>2</sup>	-	5,9 m <sup>2</sup>	6,8 m <sup>2</sup>
Dvojna kabina					
Dolžina (mm)		5.738		6.228	6.678

### ŠASIJA S KABINO

Medosna razdalja (mm)	3000	3450	3800	4035	4035			
Kabina	enojna	enojna	dvojna	enojna	enojna	dvojna	enojna	dvojna

### Zunanje mere (mm)

Dolžina	5.293	5.743	5.738	6.093	6.328	6.228	6.693	6.678
Višina	2.254	2.254	2.254	2.254	2.254	2.254	2.254	2.254
Previs spredaj	948	948	948	948	948	948	948	948
Previs zadaj	1.345	1.345	1.340	1.345	1.345	1.245	1.710	1.695
Širina (z ogledali)	2.690	2.690	2.690	2.690	2.690	2.690	2.690	2.690
Dolžina kesona	2.860	3.310	2.460	3.660	3.895	2.950	4.260	3.400
Širina kesona	2.100	2.100	2.100	2.100	2.100	2.100	2.100	2.100

### Dimenzije tovornega prostora (mm) - keson

Dolžina	2.798	3.310	2.460	3.598	3.895	2.950	4.260	3.400
Višina	2.034	2.034	2.034	2.034	2.034	2.034	2.034	2.034
Površina tovornega prostora (m <sup>2</sup> )	5,7	6,6	4,9	7,3	7,8	5,9	8,5	6,8

### ŠASIJA S KABINO + TOVORNI KESON



	Mere kesona (mm)	Teža kesona
<b>Medosna razdalja 3000 mm</b> Tovorna površina 5,7 m <sup>2</sup>	Notranja dolžina kesona	2.798
	Notranja širina kesona	2.034
<b>Medosna razdalja 3450 mm</b> Tovorna površina 6,6 m <sup>2</sup>	Notranja dolžina kesona	3.248
	Notranja širina kesona	2.034
<b>Medosna razdalja 3800 mm</b> Tovorna površina 7,3 m <sup>2</sup>	Notranja dolžina kesona	3.598
	Notranja širina kesona	2.034
<b>Medosna razdalja 4035 mm</b> Tovorna površina 7,8 m <sup>2</sup>	Notranja dolžina kesona	3.833
	Notranja širina kesona	2.034
<b>Medosna razdalja 4035 mm XL</b> Tovorna površina 8,5 m <sup>2</sup>	Notranja dolžina kesona	4.198
	Notranja širina kesona	2.034
	Višina stranice	400

### ŠASIJA Z DVOJNO KABINO + TOVORNI KESON



	Mere kesona (mm)	Teža kesona
<b>Medosna razdalja 3450 mm</b> Tovorna površina 4,9 m <sup>2</sup>	Notranja dolžina kesona	2.398
	Notranja širina kesona	2.034
<b>Medosna razdalja 4035 mm</b> Tovorna površina 5,9 m <sup>2</sup>	Notranja dolžina kesona	2.888
	Notranja širina kesona	2.034
<b>Medosna razdalja 4035 mm XL</b> Tovorna površina 6,8 m <sup>2</sup>	Notranja dolžina kesona	3.338
	Notranja širina kesona	2.034
	Višina stranice	400

## BASE (S119)

opc.

- 392 ESP + ASR + Hill Holder
- 499 Kit za polnjenje pnevmatik (Fix&Go)
- 4B0 Držalo za plastenke / pločevinke v osrednjem delu
- 4WH Prednji odbijač v črni barvi
- 500 Varnostna blazina za voznika
- 5VE Prednja varnostna prečka "Crash Box"
- 692 Dnevne luči
- 732 Oblazinjenje v tkanini
- 806 Grelec filtra za gorivo
- 877 Prednja maska v črni barvi
- 887 Varnostni ventil Blow-By
- 92P Posoda za gorivo 75l / AdBlue 19l
- 950 Sovoznikov sedež vzdolžno pomičen s pomičnim naslonjalom
- 9XW Motor Euro 6 C/D-Temp
- 6QD Predpriprava za vgradnjo avtoradia DAB
- 282 Predelna stena med kabino in tovornim prostorom brez okna in obloge
- 9VX Dvosedežna sovoznikova klopa brez možnosti preklopa osrednjega dela v mizico
- 0AA Kit ECO Start&Stop - znižanje emisij CO2
- 4HH Bočne pozicijske luči (na L3 in L4)

## PACK 1 (S9P1) - DODATNO K OPREMI BASE

opc.

- 025 Ročna klimatska naprava
- 041 Električno nastavljiva zunanja vzvratna ogledala
- 077 Zadnje vzmetenje - dva lista
- NHR Tempomat Cruise Control z omejevalnikom hitrosti
- 132 Voznikov sedež s podporo v ledvenem delu + naslon za roko

## PACK 2 (S9P2) - DODATNO K OPREMI BASE

opc.

- 140 Samodejna klimatska naprava
- 041 Električno nastavljiva zunanja vzvratna ogledala
- 077 Zadnje vzmetenje - dva lista
- NHR Tempomat Cruise Control z omejevalnikom hitrosti
- 132 Voznikov sedež s podporo v ledvenem delu + naslon za roko

## PACK TECH (S9P3) - DODATNO K OPREMI BASE

opc.

- 140 Samodejna klimatska naprava
- 041 Električno nastavljiva zunanja vzvratna ogledala
- 077 Zadnje vzmetenje - dva lista
- NHR Tempomat Cruise Control z omejevalnikom hitrosti
- 132 Voznikov sedež s podporo v ledvenem delu + naslon za roko
- 6Q3 Uconnect® DAB avtoradio s 5-palčnim zaslonom na dotik, sistemom Bluetooth®, USB vhodom in ukazne tipke na volanu
- 6BL Armaturna plošča Techno

# DODATNA OPREMA

# DUCATO

opc.	opis opcije	cena (z DDV)
6QD	Predpriprava za vgradnjo avtoradia DAB	0,00
282	Predelna stena med kabino in tovornim prostorom brez okna in obloge	0,00
9VX	Dvosedežna sovoznikova klop brez možnosti preklopa osrednjega dela v mizico	0,00
025	Ročna klimatska naprava	1.300,00
140	Samodejna klimatska naprava	1.700,00
041	Električno nastavljiva zunanja vzvratna ogledala	220,00
077	Zadnje vzmetenje - dva lista	190,00
NHR	Tempomat Cruise Control z omejevalnikom hitrosti	280,00
132	Voznikov sedež s podporo v ledvenem delu + naslon za roko	100,00
6BL	Armaturna plošča Techno	200,00
188	Oblazinjeni vzglavniki	50,00
786	Dvigalka za rezervno kolo	100,00
980	Nadomestno kolo normalnih dimenzij	190,00
7BZ	Avtoradio z digitalnim radijskim sprejemom DAB+, USB vhodom in sistemom Bluetooth®	550,00
6Q3	Uconnect® avtoradio s 5-palčnim zaslonom na dotik, CD/MP3, sistemom Bluetooth®, USB vhodom, digitalnim radijskim sprejemom DAB+ in ukazne tipke na volanu	810,00
6Q9	Uconnect® NAV avtoradio s 5-palčnim zaslonom na dotik, CD/MP3, sistemom Bluetooth®, USB vhodom, digitalnim radijskim sprejemom DAB+ in ukazne tipke na volanu	1.190,00
1RR	Predpriprava za avtoradio s 7-palčnim zaslonom na dotik (vezano z 1RB ali 1RC - in obratno)	190,00
1RB	Avtoradio DAB s 7-palčnim zaslonom na dotik, sistemom Bluetooth®, USB vhodom, zrcaljenje telefona (Apple CarPlay) in ukazne tipke na volanu	1.390,00
1RC	Avtoradio NAV DAB s 7-palčnim zaslonom na dotik, sistemom Bluetooth®, USB vhodom, zrcaljenje telefona (Apple CarPlay) in ukazne tipke na volanu	1.690,00
293	Dvosedežna sovoznikova klop	90,00
4DZ	Rezervoar 60 litrov	20,00
007	Samodejni menjalnik 9AT (9-stopenjski)	2.990,00
297	Sovoznikov sedež nastavljen v ledvenem delu + naslon za roko	110,00
365	Tipalo za tlak v pnevmatikah (TPMS)	230,00
50E	Carter sedeži - plastično ohišje pod prednjim sedežem	50,00
728	Oblazinjenje iz velourja	150,00
835	Polica pod stropom kabine	80,00
878	Okrasni pokrovi koles	50,00
012	Servotronic (variabilni servoojačevalnik volana)	130,00
051	Tipalo za dež in samodejni vklop žarometov	230,00
064	Deadlock (sistem za preprečevanje vloma)	180,00
081	Priključek za transformator in predpriprava za baterijo	120,00
097	Meglenki	190,00
102	Pranje žarometov	190,00
133	Samodejni dodatni samostojni grelnik Webasto	900,00
205	Samodejni dodatni samostojni grelnik Webasto (programiran)	1.350,00
320	Volanski obroč in prestavna ročica v usnju	180,00
341	Električno preklopna zunanja vzvratna ogledala	200,00
200	Dodatni grelec (samo za dizelske motorje)	370,00
213	Alarmna naprava	270,00
237	Zaščita dna motorja	120,00
245	Ukazne tipke na volanu za upravljanje avtoradia	190,00
452	Ogrevan sovoznikov sedež	220,00
453	Ogrevan voznikov sedež	220,00
454	Sovoznikov sedež nastavljen po višini	100,00
197	Zavesice za zadnja kolesa	70,00
747	Zavesice za prednja kolesa	100,00
498	Zavesice za prednja in zadnja kolesa	170,00
4G1	Odbojno vetrobransko steklo	230,00
4GF	Kromirana obroba merilnikov	100,00
4GT	Predpriprava za klimo v zadnjem delu	420,00
4HB	Električna predpriprava za vlečno kljuko	280,00
4N8	Predpriprava za zadnji grelec	280,00
4YV	Dodatni ključ z daljinskim upravljanjem	50,00
502	Varnostna blazina za sovoznika (izključuje 75Q)	360,00
CJ1	Varnostna blazina za sovoznika (izključuje dvosedežno sovoznikovo klop)	390,00

Pridržujemo si pravico, da kadarkoli in brez predhodne najave spremenimo cene, opremo in tehnične podatke. O obvezujočem zadnjem stanju se pozanimajte pri svojem prodajalcu. Cene so v evrih in vsebujejo davek na dodano vrednost.



# DODATNA OPREMA

# DUCATO

opc.	opis opcije	cena (z DDV)
505	Stranski varnostni blazini	450,00
640	Vzmeten voznikov sedež	450,00
4HH	Bočne pozicijske luči (na L3 in L4)	200,00
738	Rezervoar 90 litrov	0,00
555	Samonastavljivo zračno vzmetenje na zadnji osi	1.900,00
561	Tretji dodatni ključ	20,00
5EM	Temna obroba žarometov	50,00
RS3	USB vhod za polnjenje naprav	40,00
54Q	Trifunkcijska antena (GPS, telefon, radio) v zunanjem vzvratnem ogledalu	160,00
5A0	Antena za avtoradio v zunanjem vzvratnem ogledalu	100,00
6ZQ	Osrednji predal s ključavnico	50,00
727	Oblazinjenje iz umetnega usnja	0,00
75Q	Držalo na armaturni plošči	60,00
782	Močnejši akumulator	50,00
7KK	Močnejši alternator 200A	190,00
7TC	Držalo za roke (na stropu)	40,00
7WV	Predal pod voznikovim sedežem	30,00
906	Dodatni grelnik za zadnji del vozila	310,00
941	ESP in Traction+ s sistemom "Hill Descent Control"	200,00
9RL	Paket Brake Comfort (sistem zaviranja v sili (full brake control), LaneSense™ opozorilnik nenamerne spremembe voznega pasu)	480,00
0AQ	Paket Full Brake Control (sistem zaviranja v sili (full brake control), sistem za prepoznavanje prometnih znakov, sistem za nadzor dolgih luči, LaneSense™ opozorilnik nenamerne spremembe voznega pasu, tipalo za dež in tipalo za mrak)	660,00
XAN	Sistem za nadzor mrtvih kotov (Blind Spot)	950,00
989	Kit za kadirce	50,00
LM1	LED DRL dnevne luči	400,00
433	Lita platišča R15 (mat black) - za verzije 35L	630,00
439	Lita platišča R15 (grey) - za verzije 35L	630,00
208	Lita platišča R16	630,00
432	Lita platišča R16 - Maxi	590,00
141	Zimske pnevmatike	300,00
142	Širše pnevmatike (225/70 R15 Light) - (225/75 R16 Maxi)	200,00
144	Posebne pnevmatike (All Season)	260,00
0R2	Lita platišča R16 v črni barvi - Light	590,00
404	Jeklena platišča R16	200,00
431	Lita platišča R16 - Light	590,00
ADL	Spodnja zaščitna obroba prednjega odbijača - v barvi aluminija	100,00
44B	Večje kolutne zavore spredaj	220,00
036	Zunanja vzvratna ogledala širine 2200 mm	70,00
042	Zunanja vzvratna ogledala širine 2350 mm	100,00
58G	Širši zadnji kolotek - 1980 mm	160,00
288	Tovorni kason	1.950,00
8P7	Trismerni prekucnik - tovorni keson Tipper	5.890,00
742	Zadnja prečka z nosilcem za rezervno kolo in zadnjimi lučmi	150,00
749	Oznaka in logotip na zadnjem delu	20,00
8P9	Zaboj za shranjevanje orodja pod platformo 'Toolbox'	130,00
8PA	Zadnji nosilec lestve	210,00
292	Pianale (šasija z ravnim dnom)	350,00
391	Posebna električna napeljava	20,00
475	Nosilec za lestev in zaščita za zadnje steklo	420,00
4GM	Ojačano vzmetenje (dvo-listnato zadnje vzmetenje s stabilizatorjem in višjo oddaljenost od tal)	200,00
4GS	Odrezana streha kabine	110,00
4EA	Vozilo brez zadnjih luči (predpriprava)	100,00
708	Večfunkcijski daljinski upravljalnik	50,00
745	Zadnja prečka s košaro za rezervno kolo	50,00
4BJ	Zaščitna plastična obroba kolotekov	70,00
409	Bočne letve v barvi karoserije	290,00
7GE	Spodnja zaščitna obroba prednjega odbijača - v črni barvi	150,00
5CL	Pastelna barva (siva Expedition)	150,00
4H5	Kontrolna opcija (kljuke na vratih - barva 249)	0,00
61A	Zunanje kljuke v barvi karoserije	50,00
MFM	Prednja maska - črna pastelna	100,00

Pridržujemo si pravico, da kadarkoli in brez predhodne najave spremenimo cene, opremo in tehnične podatke. O obvezujočem zadnjem stanju se pozanimajte pri svojem prodajalcu. Cene so v evrih in vsebujejo davek na dodano vrednost.

## BARVE ZUNANJOSTI

### PASTELNE BARVE



koda 549



koda 455 (opc. 4H5)



koda 479 (opc. 4H5)



koda 199 (opc. 4H5)



koda 676 (opc. 5CL)

### KOVINSKE BARVE \*



koda 611 (opc. 210)



koda 691 (opc. 210)



koda 632 (opc. 210)



koda 453 (opc. 210)



koda 506 (opc. 210)

\* NAROČANJE KOVINSKE BARVE JE MOŽNO VERZIJAH Z MEDOSNO RAZDALJO 3.000 (PC) IN 3.450 (PM).

## OBLAZINJENJA



koda 157



koda 157 + opc. 188



koda 297 + opc. 728



koda 266 + opc. 727

## PLATIŠČA

### JEKLENA PLATIŠČA



R15  
(opc. 878)



R16  
(opc. 878)



R16 (opc. 5EV)

### LITA PLATIŠČA



R15  
(opc. 439)



R15  
(opc. 433)



R16  
(opc. 431)



R16  
(opc. 208)



R16  
(opc. 0R2)



R16  
(opc. 1LR)

# TEHNIČNI PODATKI

Oznaka motorja	2.3 Multijet 120	2.3 Multijet 140	2.3 Multijet 160	2.3 Multijet 180
Gorivo	plinsko olje (dizel)	plinsko olje (dizel)	plinsko olje (dizel)	plinsko olje (dizel)
Prostornina motorja (cm <sup>3</sup> )	2.287	2.287	2.287	2.287
Največja moč - kW (KM)   vrt./min	88 (120)   2.750	103 (140)   3.500	118 (160)   3.500	131 (178)   3.500
Največji navor - Nm   vrt./min	320   1.400-2.500	350   1.400-2.500	380   1.500-2.750	400   1.500-3.000



## CENIK VOZIL

Pridržujemo si pravico, da kadarkoli in brez predhodne najave spremenimo cene, opremo in tehnične podatke. O obvezujočem zadnjem stanju se pozanimajte pri svojem prodajalcu. Cene so v evrih in vsebujejo davek na dodano vrednost ter ne vsebujejo prevozne logističnih storitev. Cenik velja od: Januar 2021.

## SPLOŠNA GARANCIJA

Splošna garancija traja 24 mesecev od datuma izročitve vozila kupcu, brez omejitve prevoženih kilometrov. V okviru te garancije je proizvajalec (serviser) dolžan ponovno vzpostaviti učinkovitost delov, neuporabnih ali neučinkovitih zaradi tovarniške napake, z zamenjavo z originalnimi nadomestnimi deli Fiat oziroma z njihovim brezplačnim popravilom.

V primeru financiranja preko Summit Leasing (SLS) je stranka upravičena do dodatnega popusta v višini 1.000 €.

Storitev 5 Plus oz. podaljšano jamstvo (2+3 leta / 120.000 km) stranka dobi brezplačno samo v primeru financiranja preko Summit Leasing (SLS). Vrednost storitve 5 Plus po uradnem ceniku je 2.500 €.

## ORIGINALNI NADOMESTNI DELI IN OBNOVLJENI ORIGINALNI NADOMESTNI DELI

Originalni nadomestni deli zagotavljajo zanesljivost in tehnološko kakovost, ki sta potrebni za brezskrbno vožnjo. Nastali so namreč na popolnoma enak način kot deli, ki se uporabljajo pri prvi vgradnji. Slednjim so povsem identični tudi glede števila preizkusov, opravljenih med izdelavo in obnavljanjem. Uporaba originalnih nadomestnih delov pripomore, da se zmogljivosti vozila sčasoma ne poslabšajo. Eno izmed najpomembnejših pravil za skrbno vzdrževanje vozila je torej uporaba originalnih nadomestnih delov Fiat. Prepoznali jih boste po značilni embalaži, na voljo pa so izključno pri pooblaščenih servisnih mrežih Fiat. Kakovost in pravilno izbiro originalnih nadomestnih delov Fiat jamčijo vrhunski strokovnjaki, ki pri svojem delu uporabljajo najsodobnejšo opremo. Njena uporaba pa zagotavlja hitro in učinkovito storitev.

Garancija originalnih nadomestnih in obnovljenih originalnih nadomestnih delov velja 36 mesecev, pod pogojem, da so vgrajeni pri pooblaščenih servisnih mrežih. V nasprotnem primeru velja garancija 24 mesecev.

## ASISTENCA FIAT

Asistenca Fiat Professional je sestavni del programa prednostnega servisa na cesti, ki pripada le lastnikom vozil Fiat Professional, kupljenih v pooblaščenih prodajnih mrežih Fiat.

Asistenca Fiat Professional nudi po vsej Evropi niz ugodnosti, vključno z najemom vozila, popravilom vozila in hotelsko namestitvijo.

Avto Triglav d.o.o., Ljubljana izvaja Asistenco Fiat Professional s pogodbenim partnerjem AMZS, saj je tako na voljo široka mreža centrov nujne pomoči, kjer so 24 ur vsak dan v letu na voljo njihovi operaterji, ki vam bodo posredovali informacije o servisni mreži Fiat.

## FIAT PROFESSIONAL FIT

Redno vzdrževanje vozila je vitalnega pomena za dobro kondicijo vašega vozila in za varno vožnjo. Pri vožnji v Sloveniji veljajo pogoji, ki jih stroka označuje kot težje (klimatske razmere, krajše relacijske vožnje, pretežno mestne vožnje, ipd.), zato je redno servisiranje potrebno izvajati pogosteje in upoštevati časovne omejitve ne glede na število prevoženih kilometrov.

Avto Triglav d.o.o., Ljubljana, Skupina Emil Frey  
Dunajska cesta 122, SI - 1000 Ljubljana  
T: +386 1 588 34 00 • info@avto-triglav.si

